

Свет для строительной техники



Ledvizer

О компании

Ledvizor разрабатывает световые решения и светодиодные светильники, которые повышают рентабельность бизнеса и продуктивность сотрудников.

В активе Ledvizor — 14 лет опыта в производстве светодиодной продукции и 30 лет опыта в выпуске радиоэлектроники.

Созданный в 2007 году на базе красноярского Опытно-конструкторского бюро автоматики и радиоэлектронной техники (ОКБ АРТ), Ledvizor реализовал более 600 проектов — от освещения гидроэлектростанций до установки бортового света на шагающие экскаваторы, от решения задач освещения в коммерческих интерьерах до монтажа уличного освещения в масштабе микрорайонов.

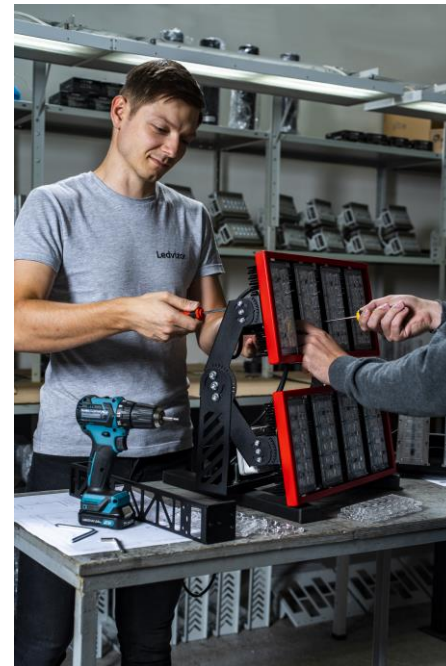
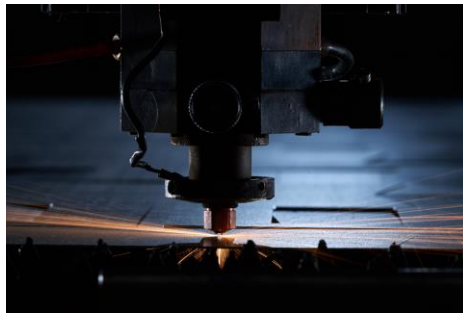

Свет, чтобы работать и зарабатывать

Адаптируем под вас проверенные решения

Опыт Ledvizor позволяет быстро скомбинировать светильник, оптику и кронштейн под ТЗ заказчика.

Создаем неприхотливое оборудование

Приборы Ledvizor бесперебойно работают при перепадах напряжения и вибрациях, на холоде и жаре, при ветре, дожде и снеге.

Соблюдаем нормы

Наши решения соответствуют СНИПам, повышают продуктивность работников и обеспечивают безопасность труда.

Помогаем оптимизировать расходы

Светодиодные светильники не требуют обслуживания и замены ламп. Они потребляют мало электроэнергии, в разы снижая эксплуатационные расходы.

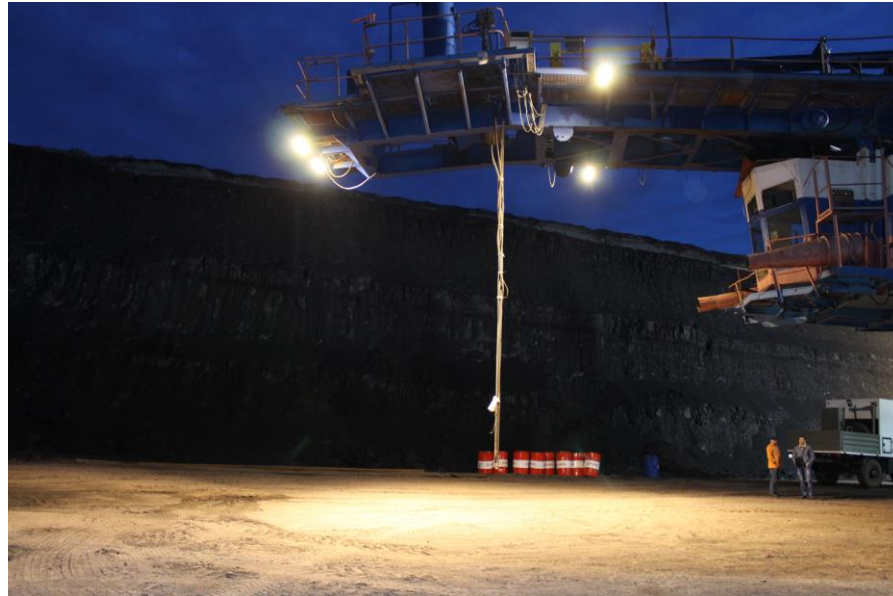

LV-HARD

Работа в сетях 12-24V VDC. Защита от переплюсовки

Широкая / узкая оптика

Различная цветовая температура для разных погодных условий

Ударопрочный корпус и усиленные кронштейны

Мощность 30 – 120 Вт

Световой поток до 13 800 лм

IP67

Гарантия 5 лет



LV-HARD

Светильник для работы в сетях с постоянным током и напряжением 12-24V.

- Масса 1 – 4 кг
- Световой поток 3 450 – 13 800 лм
- Мощность 30 – 120 Вт
- Эффективность 115 лм / Вт
- IP67
- Температура эксплуатации -40°C ... +45°C



Модели:

LV-HARD x12



LV-HARD x24



LV-HARD x36



LV-HARD x48



Диаграммы КСС

RS 14°

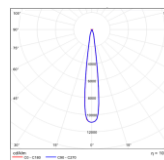

MF 30°

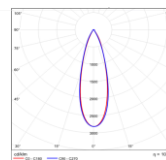

SQ 59°

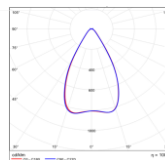

SQ 97°

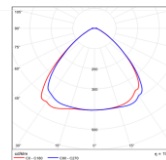

LV-HARD

Стандартное исполнение



**Исполнение с
дополнительной защитой**

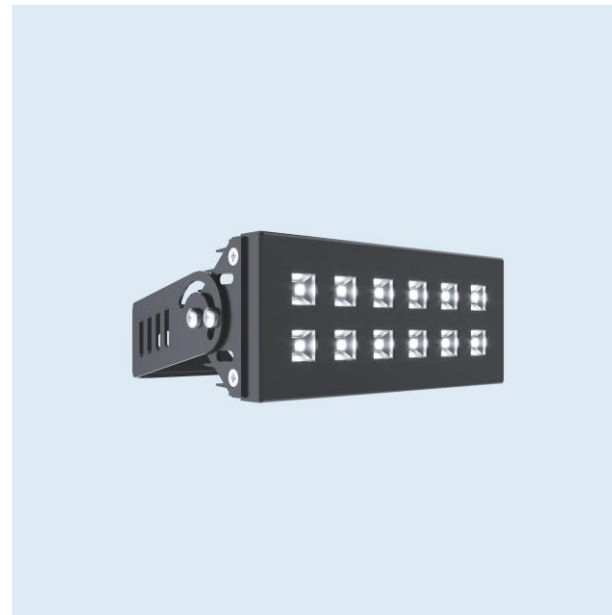



LV-PRO RED и LV-HARD RED

Светильники для системы RED KILL ZONE

Работа в сетях 12-24V и 220V. Защита от переплюсовки

Широкая / узкая оптика

Красный спектр

Ударопрочный корпус и защитные шторки

Мощность 22 – 43 Вт

Световой поток до 1 800 лм

IP67

Гарантия 5 лет



Светильники для Red Kill Zone

Система RED KILL ZONE обеспечивает безопасность работ при экскавации горной массы строительной техникой в темное время суток. Яркое обозначение рискованных зон позволяет существенно снизить число аварийных ситуаций.

- Масса 1 – 3,5 кг
- Световой поток 900 – 1 800 лм
- Мощность 22 – 43 Вт
- Красный спектр
- IP67
- Температура эксплуатации -40°C ... +45°C

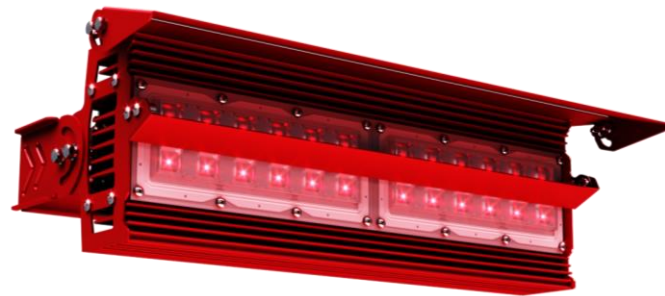

Модели:

LV-PRO G2 x12 RED



LV-PRO G2 x24 RED



LV-HARD x12 RED



Диаграммы КСС

RS 14°

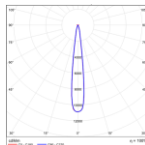

MF 30°

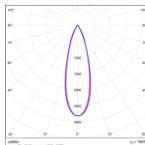

SQ 59°

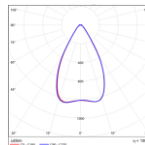

SQ 97°

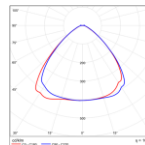

E 29+97°

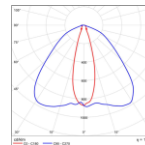



Свет для фронтального погрузчика

Требования заказчика

Сеть питания	12-24 V
Суммарная мощность приборов	не более 200 Вт
Защита от переплюсовки	
IP66	
Защита от механических повреждений	

Наше решение

Нижняя площадка и кабина сзади		
 LV-HARD x12 SQ 97°	4 шт	
Кабина спереди		
 LV-HARD x12 SQ 59°	2 шт	
Суммарная мощность приборов	180 Вт	

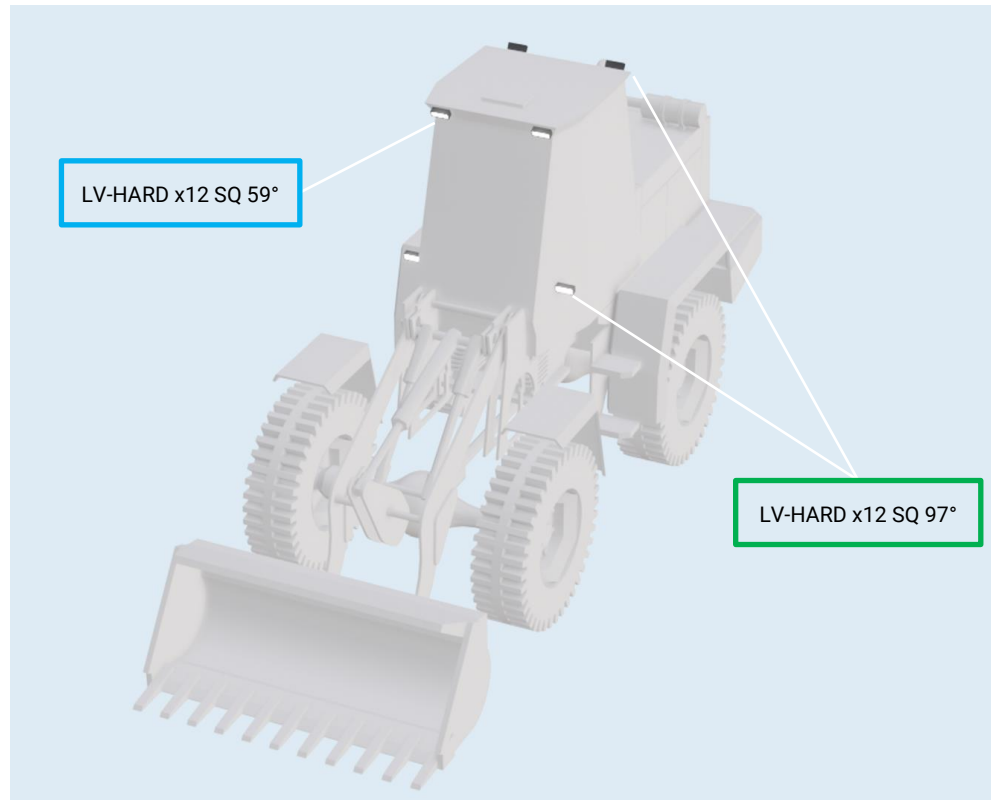

Фронтальный погрузчик (7500x2500x3500 мм)

Свет для фронтального погрузчика

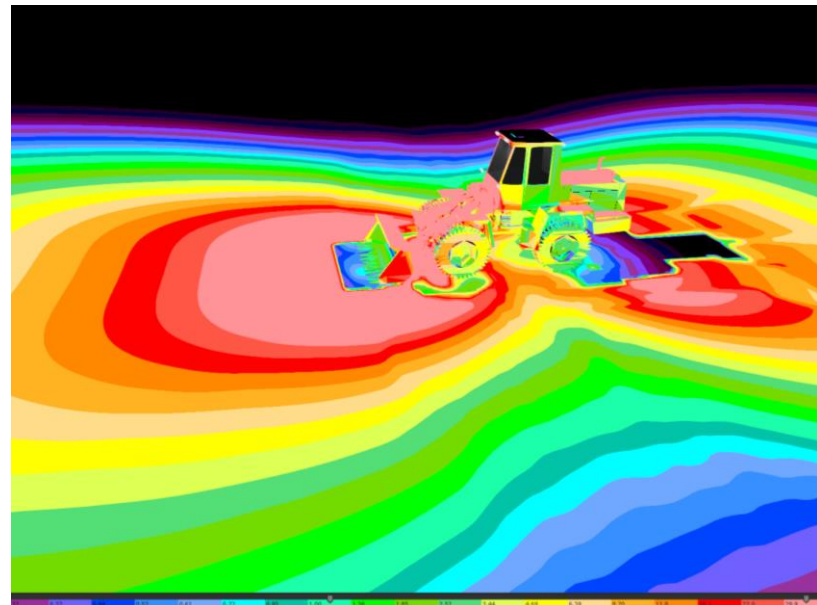
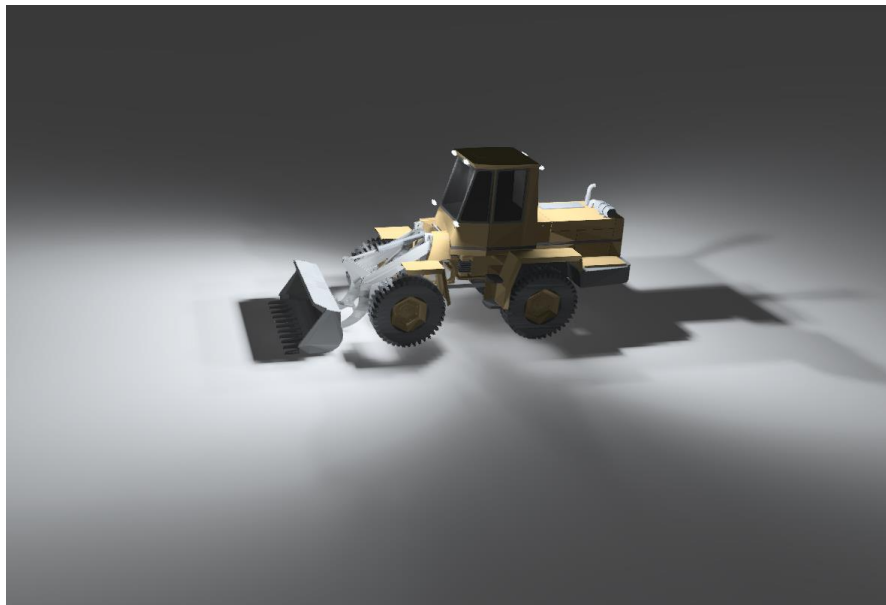

Свет для экскаватора

Требования заказчика

Сеть питания	12-24 V
Суммарная мощность приборов	не более 350 Вт

Защита от переполюсовки

IP66

Защита от механических повреждений

Обозначение рисковой зоны красным спектром

Наше решение

Кабина и стрела	7 шт
 LV-HARD x12 SQ 97°	

Red Kill Zone – рисковая зона	6 шт
 LV-HARD x12 SQ 60°	

Суммарная мощность приборов	342 Вт
-----------------------------	--------

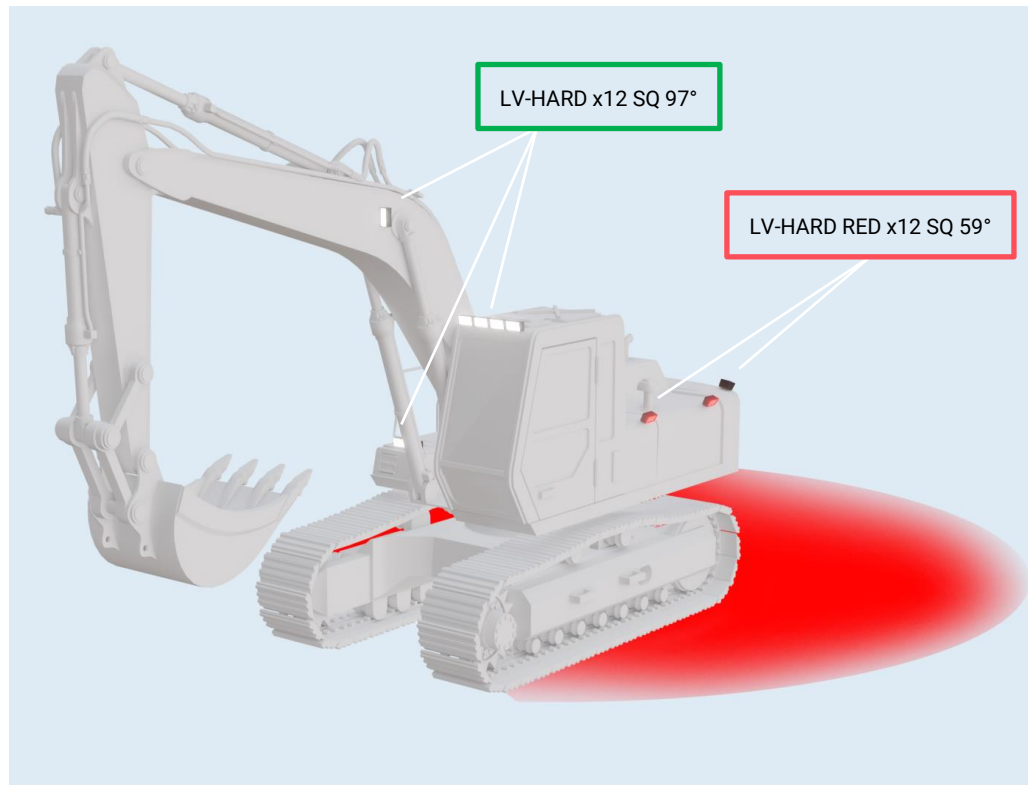

Экскаватор (7500x3500x4500 мм)

Свет для экскаватора

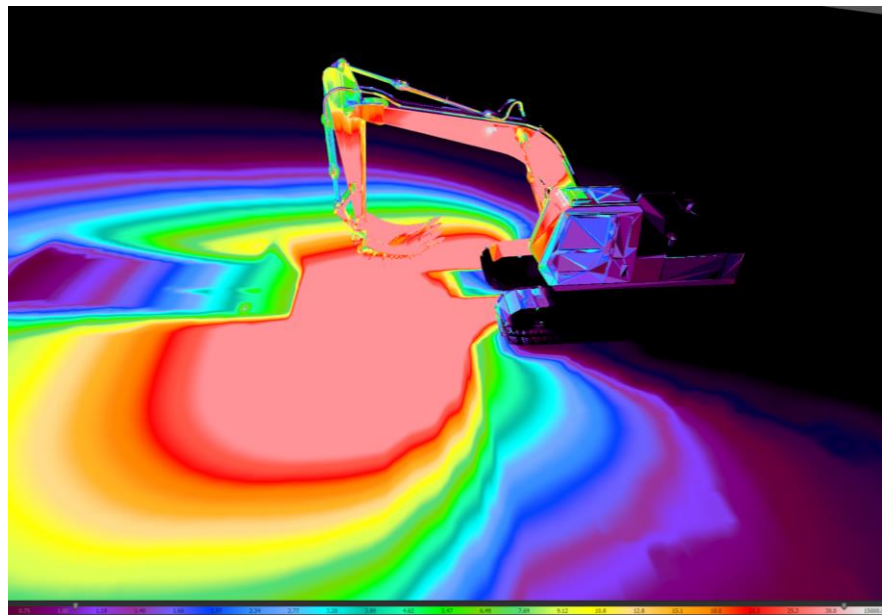
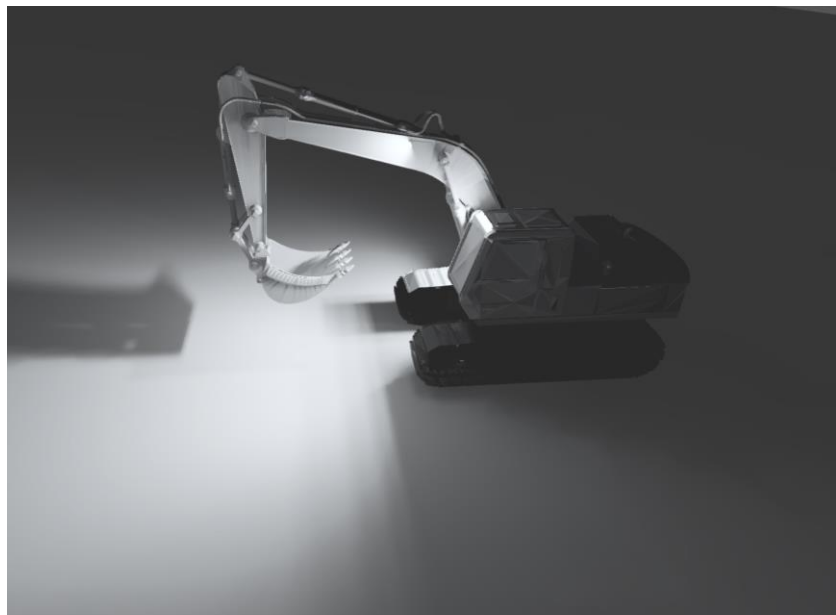

Свет для грейдера

Требования заказчика

Сеть питания	12-24 V
Суммарная мощность приборов	не более 320 Вт
Защита от переполюсовки	
IP66	
Защита от механических повреждений	

Наше решение

Крыша по центру		
 LV-HARD x12 MF 30°		2 шт
Крыша по краям		
 LV-HARD x12 SQ 59°		2 шт
Рама и крыша сзади		
 LV-HARD x12 SQ 97°		6 шт
Суммарная мощность приборов		300 Вт

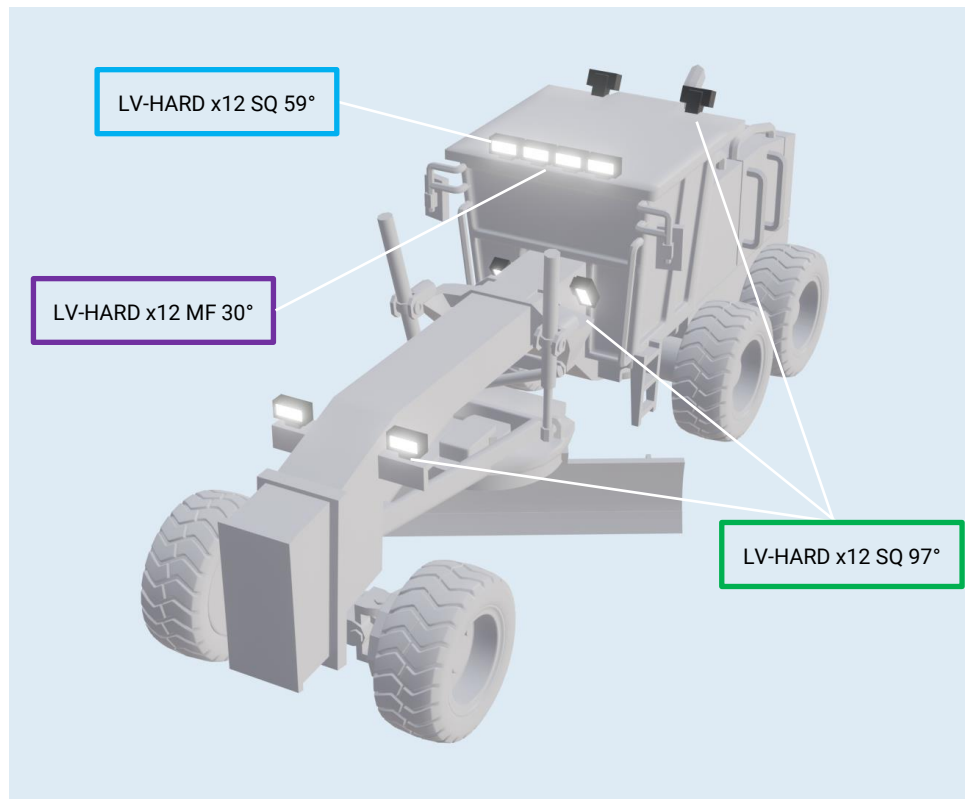

Грейдер (11000x35000x4000 мм)

Свет для грейдера

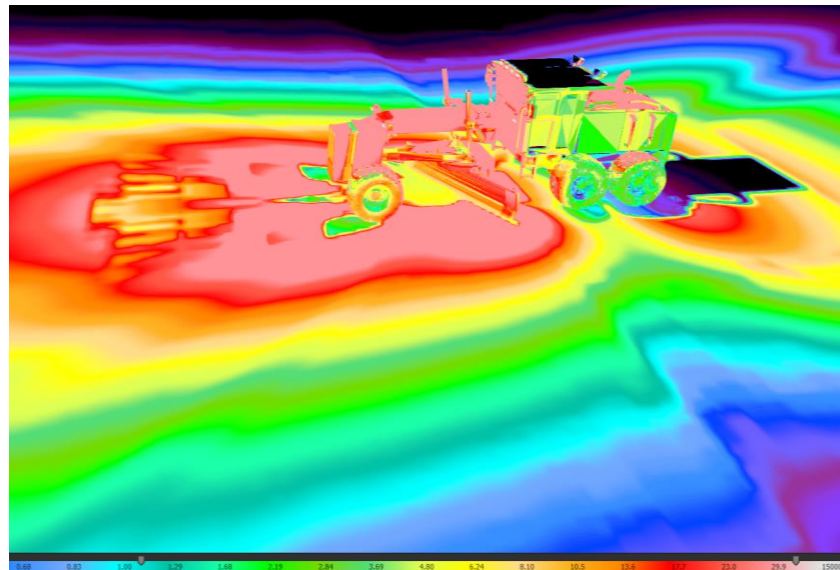

Свет для бульдозера

Требования заказчика

Сеть питания	12-24 V
Суммарная мощность приборов	не более 380 Вт
Защита от переполюсовки	
IP66	
Защита от механических повреждений	

Наше решение

Крыша спереди по центру LV-HARD x12 MF 30°	4 шт
Крыша сзади и стойки отвала по центру LV-HARD x12 SQ 59°	4 шт
Крыша сзади и стойки отвала по краям LV-HARD x12 SQ 97°	4 шт
Суммарная мощность приборов	360 Вт

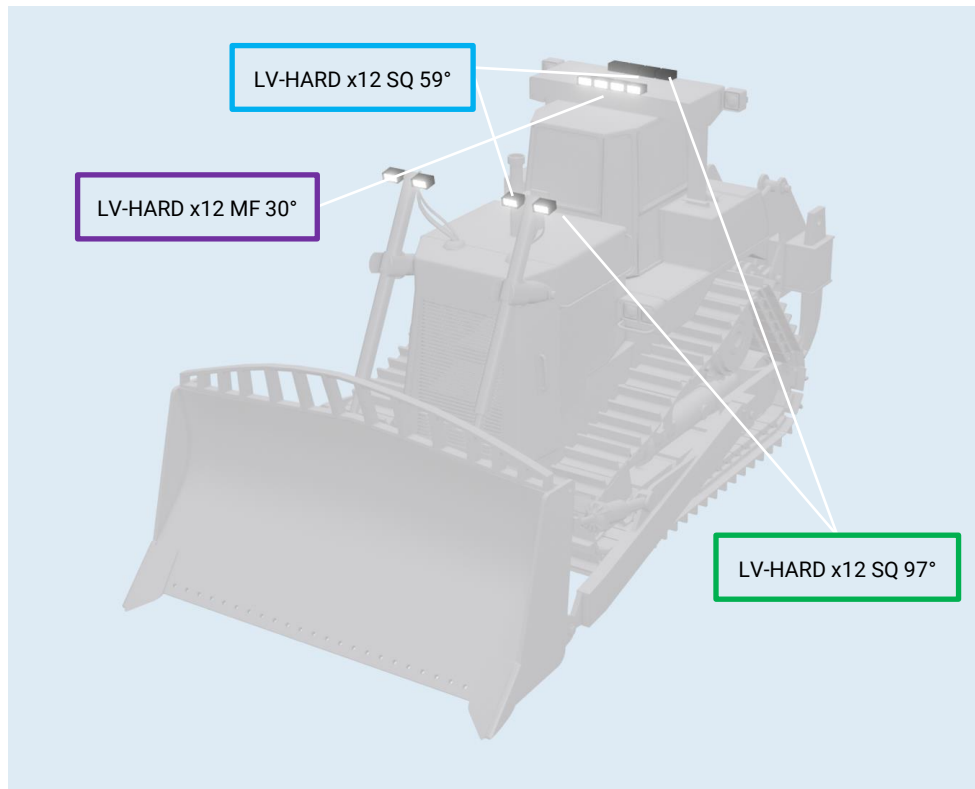

Бульдозер (17000x3500x5000 мм)

Свет для бульдозера

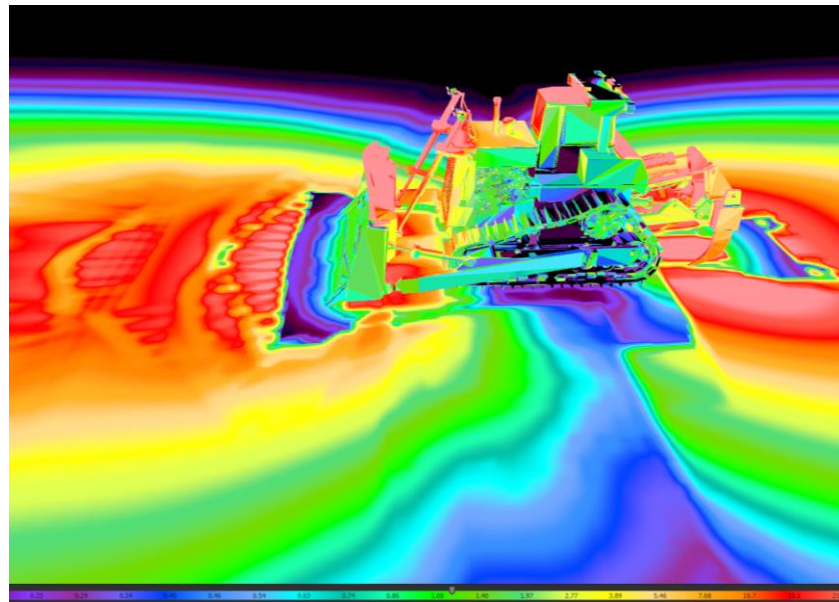
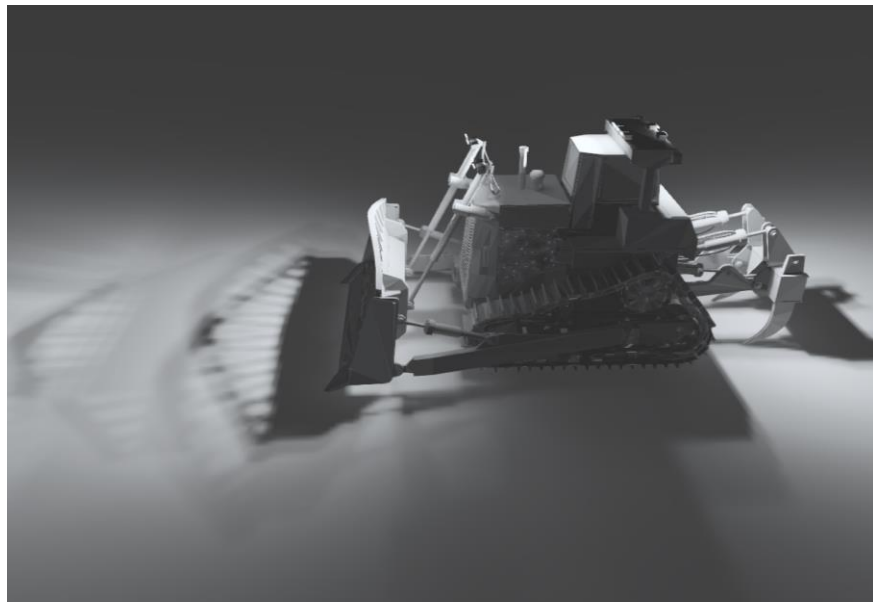

Свет для самосвала

Требования заказчика

Сеть питания	12-24 V
Суммарная мощность приборов	не более 330 Вт
Защита от переполюсовки	
IP66	
Защита от механических повреждений	

Наше решение

Внутренняя часть бампера и кабина		
 LV-HARD x12 MF 30°	6 шт	
Внешняя часть на бампере		
 LV-HARD x12 SQ 59°	4 шт	
Суммарная мощность приборов	300 Вт	

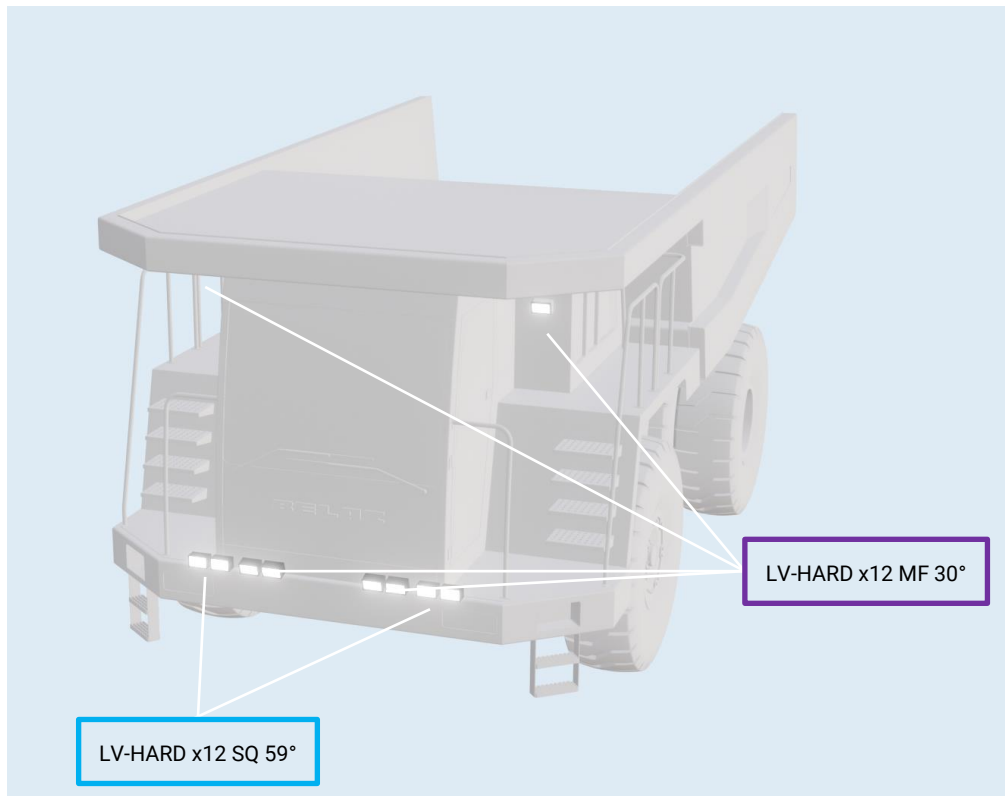

Самосвал (11500x5500x6000 мм)

Свет для самосвала

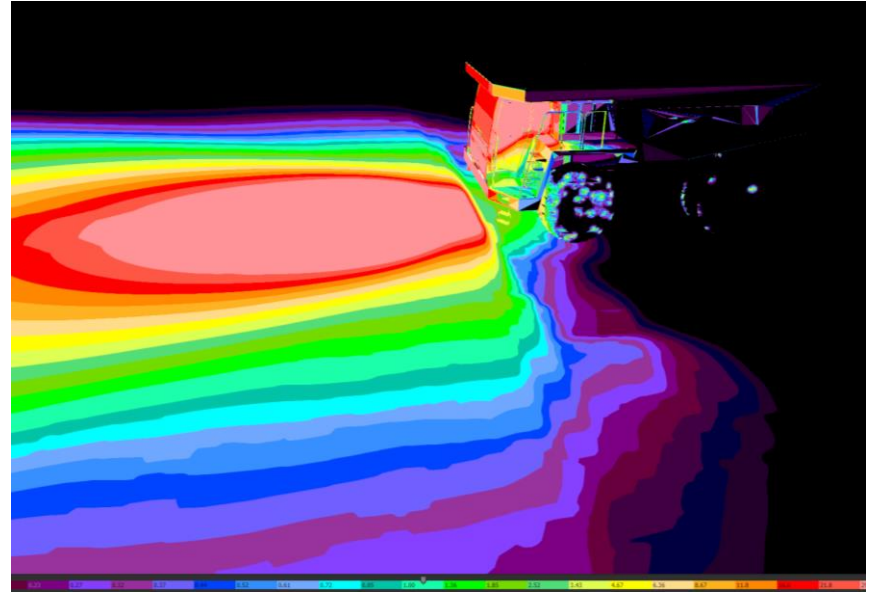
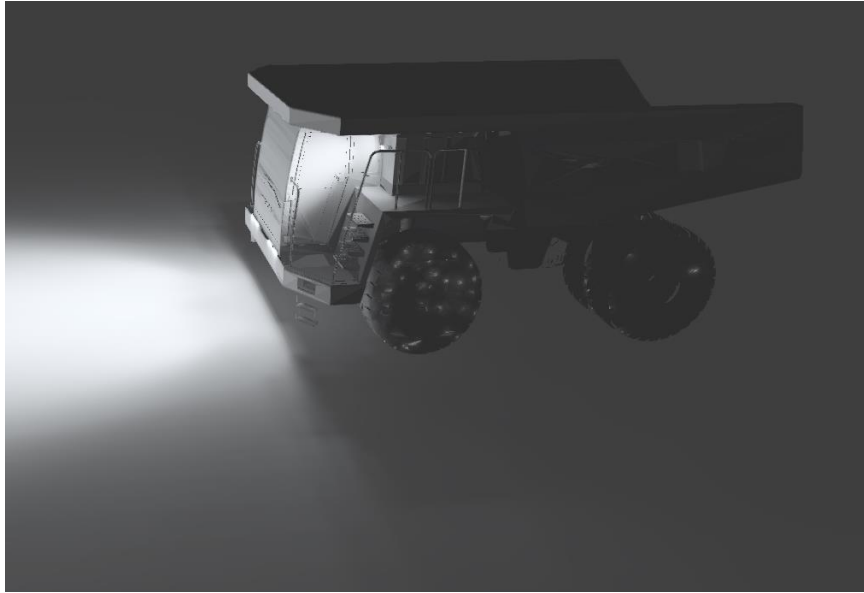

Контакты

Ledvizer

Коммерческий отдел
ООО «Ледвизор»

8 800 222-49-90
sales@ledvizer.ru

660118, Россия, г.
Красноярск,
Северное шоссе, д. 9а, стр. 1

Сайт ledvizer.ru